

Fecha

Nombre usuario

Responsable

Sello de la empresa

Silla de ruedas superligera plegable

€ 2.450,00

PVP - IVA no incluido

Medidas de la silla

Ancho asiento (LS) 36 39 42 45 48

Profundidad asiento (PS) 37,5 40 42,5 45 47,5
 La profundidad real del asiento desde la parte delantera del tapizado hasta el tubo del respaldo será de 1cm más - calculado con ángulo respaldo 90° al asiento

Distancia reposapiés (DP) **(Distancia real entre el asiento y el reposapiés)**
¡IMPORTANTE! Desde el reposapiés hasta el suelo min.4cm.s (min.altura delantera= DP+4 cm.)

Ajuste ☆ Estándar Prudencial Activo

Inclinación rueda trasera ☆ 2° 0° 4°

Altura respaldo (TS) Valor std. 33,5(min 24.5-max 47)
 Ángulo respaldo (en comparación con la sesión) ☆ 90° -6° +6°

Altura delantera (STD 49) - Altura trasera (STD 43)

Chasis delantero

☆ Chasis estándar en aluminio Ángulo 100°

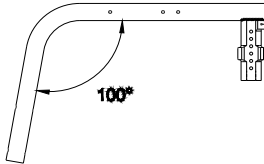

- Chasis corto - Recomendado con Profundidad asiento (PS)37,5 - 40
- Chasis largo - Recomendado con Profundidad asiento (PS)42,5 - 45 - 47,5

Color chasis

- Plata brillante
- Negro opaco

Chasis en aluminio Ángulo 90° - (máx. rueda delantera de 5")

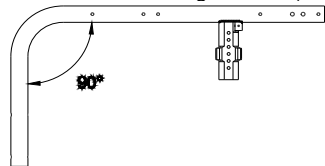

- Chasis corto - Recomendado con Profundidad asiento (PS)37,5 - 40
- Chasis largo - Recomendado con Profundidad asiento (PS)42,5 - 45 - 47,5

Blanco perla

Naranja opaco
08341 55,00

Respaldo

☆ Tapizado respaldo multiajustable traspirable

Tubo de los puños

☆ Tubos con puño standard

Puños plegables



02958 210,00

Ruedas delantera

☆ 4" Blanda

3" Sport

5" Blanda

6" Blanda

6" Hinchable

(disponible sólo para ángulo de 100°)
(disponible sólo para ángulo de 100°)

3" Activas soft (grandes)

(Aro de aluminio)

06824 100,00

4" Activas sport (estrecha)

(Aro de aluminio)

01398 100,00

4" Activas soft (grandes)

(Aro de aluminio)

03943 100,00

5" Activas soft (grandes)

(Aro de aluminio)

07518 100,00

5" Hinchable

10844 65,00

Soporte por la horquilla delantera

☆ Soporte estándar de la horquilla delantera



Soporte horquilla delantera V Design 2.0

Excluir la instalación de HORQUILLAS DELANTERAS QUICK RELEASE
 Excluir la instalación de la REPOSAPIÉS DE PLÁSTICO



06850 150,00

2022

Fecha

Pedido

Nombre usuario

Dirección

Reposapiés - Tras tablas de referencia N°3

- ☆ Reposapiés con cierre automático Ajustable en profundidad e inclinación
 Distancia min. posible 35cm. Interna ☆ 2/3 Interna Externa
 Distancia min. posible 30cm. Disponible sólo con Sistema Mult. Función y rotativo - 03945 170,00



- Reposapiés completo- abatible Ajustable en profundidad e inclinación
 Distancia min. posible 35cm. Interna ☆ 2/3 Interna Externa
 Distancia min. posible 30cm. Disponible sólo con Sistema Mult. Función y rotativo - 03945 170,00

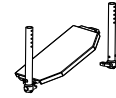

- Reposapiés completo- abatible de aluminio Ajustable en profundidad e inclinación
 Distancia min. posible 35cm. Interna ☆ 2/3 Interna 2/3 Externa Externa

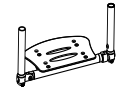

- Reposapiés de plástico Ajustable en inclinación
 Distancia min. posible 35cm. ☆ 2/3 Interna 2/3 Externa
 Precisan de la instalación de una banda de soporte
NO DISPONIBLE CON SOPORTE HORQUILLA DELANTERA V DESIGN 2.0

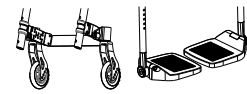

06861 80,00

- Reposapiés completo de fibra de carbono Ajustable en profundidad e inclinación
 Distancia min. posible 35cm. Interna Externa



03291 260,00

- Reposapiés COMPACT, con cierre automático, Ajustable en profundidad e inclinación
 Distancia min. posible 35cm. ☆ Interna Externa

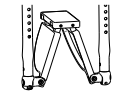

09957 220,00

Protector de ropa

Protector de ropa

- ☆ ABS protector de ropa
 ABS Protector de ropa liso
 Protector de ropa en fibra de carbono
 Protector de ropa liso en fibra de carbono

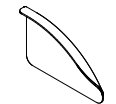

03946 260,00
08918 250,00

Versión desmontable

- Protector de ropa desmontable en ABS
 Protector de ropa desmontable liso en ABS
 Protector de ropa en fibra de carbono y desmontable
 Protector de ropa desmontable liso en fibra de carbono



08921 100,00
08921 100,00
08919 350,00
08920 350,00

Reposabrazos

- Reposabrazos tubulares - Soporte en acero con enganche de seguridad.
 (Reposabrazos desmontable, abatible y regulable en altura)

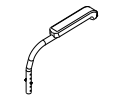

00694 275,00

Reposabrazos extraíble con protector de ropa en ABS

- Reposabrazos escritorio PROGEO (Desmontable y regulable en altura)



09956 245,00

- Reposabrazos extraíble con protector de ropa liso en ABS
 Reposabrazos extraíble con protector de ropa liso en fibra de carbono



08881 245,00
08882 395,00

Accesorios





- Tapizado de protección para el chasis delantero 07058 65,00
 Tejido de conexión entre respaldo y tela de asiento 10241 20,00
 Bolsa de almacenamiento extraíble (con sistema de liberación rápida) 09811 95,00

2022



Fecha Pedido Nombre usuario Dirección

Opcional 1

Solo 1 dispositivo opcional para cada lado puede ser elegido

| | | | | |
|--|---|--|----------------|--------------------------------|
| <input type="radio"/> Ruedas de tránsito | Excluir la instalación de: Anti vuelcos - Palanca acompañante - Soporte para bastón |  | 00836 | 190,00 |
| <input type="radio"/> Rueda anti-vuelcos con enganche rápido | (rotación interna para reducir tamaño de la silla) <input type="radio"/> Derecha <input type="radio"/> Izquierda |  | 00023 00024 | 165,00 165,00 |
| <input type="radio"/> Palanca acompañante | <input type="radio"/> Derecho <input type="radio"/> Izquierdo |  | 00025 01046 | 80,00 80,00 |
| <input type="radio"/> Soporte para bastón | <input type="radio"/> Derecho <input type="radio"/> Izquierdo |  | 00838 00837 | 60,00 60,00 |

Opcional 2

| | | | | |
|--|---|---|----------------|--------------------------------|
| <input type="radio"/> Tetraclip | (Quick release para tetraplégico) | | 03947 | 150,00 |
| <input type="radio"/> Horquillas delanteras quick release | Sólo combinado con: Soporte estándar de la horquilla delantera | | 00030 | 140,00 |
| <input type="radio"/> Extensión puño acompañante | (Desmontable y regulable en altura) |  | 01048 | 190,00 |
| <input type="radio"/> Cinturón pélvico de seguridad | | | 03972 | 95,00 |
| <input type="radio"/> Arnés | | | 04103 | 150,00 |
| <input type="radio"/> Soporte lumbar | (para insertar en el tapizado del respaldo) | | 00013 | 45,00 |
| <input type="radio"/> Soporte riñonera desmontable No disponible con Respaldo postural PHYSIO | <input type="radio"/> Derecha <input type="radio"/> Izquierda |  | 02097 02098 | 245,00 245,00 |
| <input type="radio"/> Protector de radios Negros | (22"-24") | | 01043 | 215,00 |
| <input type="radio"/> Protector de radios Transparentes | (22"-24") | | 00835 | 215,00 |
| <input type="radio"/> Protector de radios Diseño Progeo | (22"-24") | | 00019 | 215,00 |
| <input type="radio"/> Protector de radios Dragón | (22"-24") | | 02106 | 215,00 |

Kit adicional

| | | | | |
|--|--|--|-------|---------------|
| <input type="radio"/> 24" ruedas traseras off-road | Cubierta Off-Road - aro de aluminio (color negro) | | 03378 | 450,00 |
| <input type="radio"/> 24" FAT ruedas traseras | Cubierta FAT 3" - aro de aluminio (color negro) | | 09357 | 770,00 |

2022

Fecha Pedido Nombre usuario Dirección

PHYSIO - Respaldo postural - Tela respaldo original no provista

Desmontable con liberación rápida
Adecuado para tubos de diámetro. 18÷26mm
Ajuste de profundidad. (4cm)
Ajuste de ángulo. (±18°)

- AIR** Carcasa en carbono
 no disponible con ancho 48

| ALTURA RESPALDO | 28 | 34 | 40 | |
|---|--|--------------------------|--------------------------|--------------------------|
| Configuración del respaldo  | Ala de contención lateral A=alta - R=regular | | | |
| | A | R | A | R |
| | | | | |
| | <input type="checkbox"/> | <input type="checkbox"/> | <input type="checkbox"/> | <input type="checkbox"/> |

770,00

- POSTURE** Carcasa en aluminio

| ALTURA RESPALDO | 34 | 40 | 52 | |
|---|-------------------------------------|--------------------------|--------------------------|--|
| Configuración del respaldo  | Ala de contención lateral B=regular | | | |
| | R | R | R | |
| | | | | |
| | <input type="checkbox"/> | <input type="checkbox"/> | <input type="checkbox"/> | |

770,00

Configuración PROFUNDA con soporte lateral PAD (altura ajustable)

- Almohadilla en aluminio con acolchado y funda de tejido transpirable



Pequeño (h 13cm)



Derecho
10272

40,00



Izquierdo
10272

40,00

Grande (h 20cm)



Derecho
10273

40,00



Izquierdo
10273

40,00

SWING AWAY - Soporte lateral

Hardware de fijación y ajuste completo con manguito de protección
 Almohadilla en aluminio con acolchado y funda de tejido transpirable

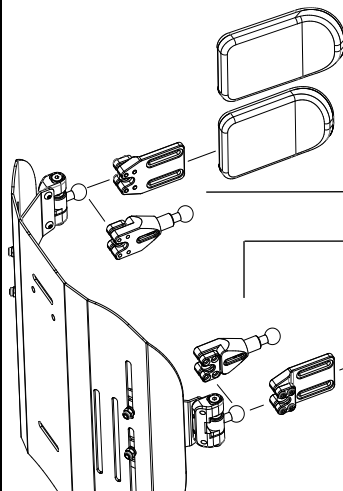

- Grande (18x12)

05647 195,00

- Pequeña (14x9)

05643 195,00

- Extensión de soporte lateral.

Cantidad.....

10271 70,00

- Extensión de soporte lateral.

Cantidad.....

- Pequeña (14x9)

05642 195,00

- Grande (18x12)

05646 195,00

- Reposacabezas regulable - Sistema de montaje de doble esfera



Disponibles solo con respaldo Physio
No disponibles para respaldos Physio AIR carcasas en carbono

- Grande (34x14)
 Pequeño (28x14)

05648 450,00

2022

Fecha

Pedido

Nombre usuario



Dirección

Permobil Medical Devices and Services, S.L. - Inscrita en el Registro Mercantil de Madrid. Tomo: 41088, folio 182, inscripción 1, hoja M-728631. C.I.F. B-02736510. Domicilio Social C/Príncipe de Vergara 211, 1 B; Madrid -28002; España

Order_es@permobil.com - https://www.permobil.com/es-es

Nota

TABLAS DE REFERENCIAS

| 1 | | Altura delantera | | | |
|---|--|------------------|--------|--------|--------|
| Chasis cerrado (95°) con máx. tornillo de 5" | | | | | |
| Chasis cerrado (90°) con máx. tornillo de 5" | | | | | |
| Chasis cerrado (85°) con máx. tornillo de 4" | | | | | |
| HORQUILLA | | Ruedas delantera | | | |
| | | 3" | 4" | 5" | 6" |
| PEQUEÑA  | | max 49 | max 50 | max 51 | |
| | | | | | |
| MEDIANA  | | max 53 | max 54 | max 55 | max 57 |
| | | | | | |
| El tamaño de la horquilla será determinada sólo por Progeo en consonancia con la configuración final de la silla. | | | | | |

| 2 | | Altura trasera | | | |
|-------|--|-----------------|---------|---------|---------|
| | | Ruedas traseras | | | |
| | | 22" | 24" | 25" | 26" |
| H min | | min. 36 | min. 38 | min. 39 | min. 40 |
| H max | | max 44 | max 48 | max 49 | max 51 |

| 3 | | Reposapiés opcional | Distancia reposapiés |
|--|--|---|----------------------|
| | | Reposapiés con cierre automático | min. 36 |
| | | Reposapiés con cierre automático , con sistema rotativo multifunción. | min. 31 |
| | | Reposapiés completo- abatible | min. 36 |
| | | Reposapiés completo- abatible. con sistema rotativo multifunción. | min. 31 |
| | | Reposapiés completo- abatible de aluminio | min. 36 |
| | | Reposapiés de plástico | min. 36 |
| | | Reposapiés completo de fibra de carbono | min. 36 |
| Calculadas en ajustes ideales y con reposapiés en la posición interna. | | | |
| IMPORTANTE! Desde el reposapiés hasta el suelo min.4cm.s (min.altura delantera= DP+4 cm.) | | | |

| 4 | | Ruedas traseras |
|-------------------------------------|---|-----------------|
| Modelo | Características | |
| 22" Ultra-light Standard Progeo | (no disponible en color antracita) | |
| 24" ultra-light Standard Progeo | (disponible para todos colores) | |
| 24" ULTRA-LIGHT PROGEO KEY SPORT | (carrete en color plata, aro en color negro y 16 radios) | |
| 24" ultra-light "Spinergy LX" | (carrete en color plata, aro en color negro y 12 radios) | |
| 24" Ultra-light "Spinergy LXL" | (carrete y aro en color negro, 18 radios blanco) - (carrete, aro y 18 radios negro) | |
| 24" ultra-light "Spinergy aro Flex" | (carrete en color plata, aro en color negro y 12 radios) - (aro integrado de aluminio/goma - cubierta reducible hasta 3 cm. - todos goma) | |
| 24" off-road | (color negro) - (Aro de aluminio - cubierta Off-road) | |
| 25" Ultra-light "spinergy LX" | (carrete en color plata, aro en color negro y 12 radios) | |
| 25" Ultra-light "Spinergy LXL" | (carrete y aro en color negro, 18 radios blanco) | |
| 26" Progeo-STD! | (color negro) | |
| 26" Ultra-light "Spinergy LX" | (carreta en color plata, aro en color negro y 18 radios) | |