

Preisliste / Passungsformular

F5 Corpus VS

Die Standardlieferung umfasst das F5 Grundchassis mit folgenden Komponenten: ESP, 85Ah wartungsfreie Permobil Batterien, Permobil VoltPro Ladegerät 24V/10A, Luft- oder Vollgummibereifung, Beleuchtungssatz LED, elektrische Sitzkantelung 50°, Standard-Sitzkissen, Rückenkissen, Standard Kopfstütze, Ergostützen Rückenlehne, Bruststütze, Armlehnenhalterung fest, hochklappbare Fussplatte/n, eine Armlehentasche, Taschenhalter, Standard-Joystick mit Aufsatz nach Wahl.

Als Pflichtwahl muss die Corpus Vertikalsitz-Einheit (beinhaltet Anti-Kippräder, Beinstützen mit elektr. Längenausgleich, elektr. Verstellung Rückenlehne 180°, elektr. Sitzlift, Kniestützen mit Stoffbezug), und die elektrische Beinstützenverstellung mit den entsprechenden Aufpreisen dazu gewählt werden.



Änderungen und Druckfehler vorbehalten. Die aufgeführten Preise gelten nur in Verbindung mit einer Neustuhlbestellung. Für Ersatz- und Zubehörteile gelten andere Preise und Garantiebedingungen.

Tariffziffer: 60.119.014

Preise gültig ab 01.02.2022

Version Februar 2022

Händlerdaten	
Kundenname	
Kontaktperson	
Adresse	
PLZ / Ort	
Tel / Email	
Benutzerdaten	
Name / Vorname	
Adresse	
PLZ / Ort	
Telefon	
E-Mail	
Joystick: Position	links <input type="checkbox"/> rechts <input type="checkbox"/>
Diagnose	
Offerte / Bestellung	Offertanfrage: <input type="checkbox"/> Bestellung: <input type="checkbox"/>
Datum	

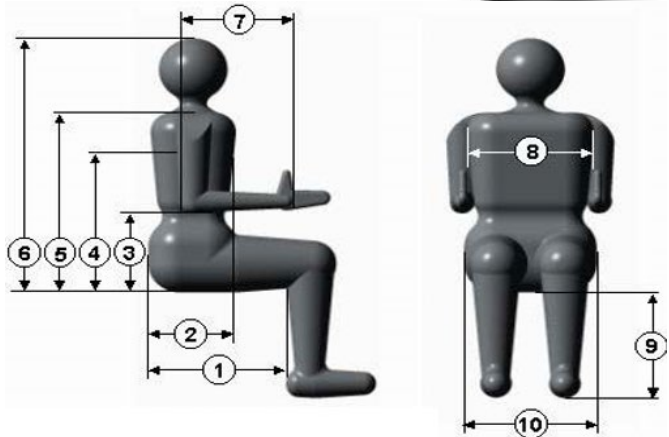

Anatomische Masse

	Gewicht:	kg	3:	cm	7:	cm
	Grösse:	cm	4:	cm	8:	cm
			1:	cm	5:	cm
			2:	cm	6:	cm
					9:	cm
					10:	cm

	Art.Nr.	Position links rechts	Preis CHF exkl. MwSt	gem. Legende	Zusatz- Information	<input checked="" type="checkbox"/> Pflichtwahl <input type="checkbox"/> / <input type="radio"/> Option <input type="checkbox"/> / <input checked="" type="radio"/> Standard Option
--	---------	--------------------------	-------------------------	-----------------	------------------------	---

Untergestell

F5 Corpus VS	108400-99-0	<input checked="" type="checkbox"/>	21'368.00		60.119.014	(Pauschale nach Behinderungsgrad)
MAX GESCHWINDIGKEIT 10KMH	107305-99-0	<input checked="" type="radio"/>	0.00			
MAX GESCHWINDIGKEIT 12KMH	107306-99-0	<input type="radio"/>	0.00			

Gebrauchsanleitung

SPRACHE	DE: Deutsch	▼			
---------	-------------	---	--	--	--

ESP

ESP	107699-99-0	<input checked="" type="checkbox"/>	0.00		
-----	-------------	-------------------------------------	------	--	--

ConnectMe

CONNECTME 4G EU, AKTIVIERT	109465-99-0	<input checked="" type="checkbox"/>	0.00		
----------------------------	-------------	-------------------------------------	------	--	--







Kotflügel hinten

KOTFLÜGEL HINTEN	108445-99-0	<input type="checkbox"/>	128.00			
------------------	-------------	--------------------------	--------	--	--	--

Akzentfarben

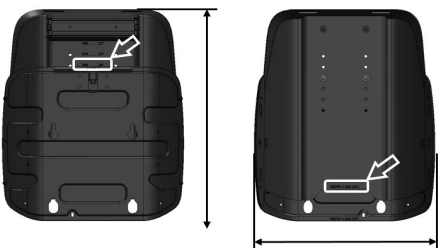
		Abdeckung / Felgen (ohne Aufpreis)				Diese Farben können von den Originalfarben abweichen
VERKLEIDUNG AKZENTFARBE SKY	108433-99-0	<input type="radio"/>	<input type="radio"/>	0.00		
VERKLEIDUNG AKZENTFARBE AQUA	108432-99-0	<input type="radio"/>	<input type="radio"/>	0.00		
VERKLEIDUNG AKZENTFARBE SPRING	108438-99-0	<input type="radio"/>	<input type="radio"/>	0.00		

VERKLEIDUNG AKZENTFARBE CANARY	108437-99-0	<input type="radio"/>	<input type="radio"/>	0.00								
VERKLEIDUNG AKZENTFARBE SUNSET	108440-99-0	<input type="radio"/>	<input type="radio"/>	0.00								
VERKLEIDUNG AKZENTFARBE CHILI	109327-99-0	<input type="radio"/>	<input type="radio"/>	0.00								
VERKLEIDUNG AKZENTFARBE FLAMINGO	108435-99-0	<input type="radio"/>	<input type="radio"/>	0.00								
VERKLEIDUNG AKZENTFARBE VIOLET	108434-99-0	<input type="radio"/>	<input type="radio"/>	0.00								
VERKLEIDUNG AKZENTFARBE MIDNIGHT	108441-99-0	<input type="radio"/>	<input type="radio"/>	0.00								
VERKLEIDUNG AKZENTFARBE ARCTIC	108439-99-0	<input type="radio"/>	<input type="radio"/>	0.00								
VERKLEIDUNG AKZENTFARBE GOLD	108442-99-0	<input type="radio"/>	<input type="radio"/>	128.00								
VERKLEIDUNG AKZENTFARBE BRONZE	108443-99-0	<input type="radio"/>	<input type="radio"/>	128.00								
VERKLEIDUNG AKZENTFARBE PLATINUM	108444-99-0	<input type="radio"/>	<input type="radio"/>	128.00								
Räder							Permobil empfiehlt die Luftbereifung					
RÄDER 3.00x8 LUFT BEREIFT SCHWARZ	108411-99-0	<input checked="" type="radio"/>	<input type="radio"/>	0.00								
RÄDER 3.00x8 VOLLGUMMI SCHWARZ	108414-99-0	<input type="radio"/>	<input type="radio"/>	0.00								
RÄDER 3.00x8 LUFT BEREIFT GROB PROFIL SCHWARZ	108412-99-0	<input type="radio"/>	<input type="radio"/>	0.00								
Schwenkräder												
RÄDER 210X65 LUFT BEREIFT SCHWARZ	108408-99-0	<input checked="" type="radio"/>	<input type="radio"/>	0.00								
RÄDER 210X65 VOLLGUMMI SCHWARZ	108409-99-0	<input type="radio"/>	<input type="radio"/>	0.00								
Batterien												
BATTERIESATZ 85A/h (2 ST) PERMOBIL	108999-99-0	<input checked="" type="radio"/>	<input type="radio"/>	0.00								
OHNE BATTERIEN	100661-99-0	<input type="radio"/>	<input type="radio"/>	-507.00								
Ladegerät												
LADEGERÄT VOLTPRO 24/10 PERMOBIL GEL-AGM EU	109166-99-0	<input checked="" type="radio"/>	<input type="radio"/>	0.00								
Beleuchtung												
REFLEKTORENSATZ	108415-99-0	<input type="radio"/>	<input type="radio"/>	0.00								
BELEUCHTUNGSSATZ	108527-99-0	<input checked="" type="radio"/>	<input type="radio"/>	0.00								
Anti-Kippräder												
ANTI-KIPPRÄDER	107027-99-0	<input checked="" type="checkbox"/>	<input type="checkbox"/>	0.00								
Zubehör Untergestell												
GEPÄCKKORB MIT RÜCKSTRAHLER HINTEN	109170-99-0	<input type="radio"/>	<input type="radio"/>	444.00								
GEPÄCKKORB MIT BELEUCHTUNG HINTEN	109169-99-0	<input type="radio"/>	<input type="radio"/>	444.00								
VORBEREITET FÜR DAHL AUTO VERRIEGLUNG	108254-99-0	<input type="radio"/>	<input type="radio"/>	213.00								
MONTAGE DAHL VERRIEGLUNGS PLATTE	109019-99-0	<input type="radio"/>	<input type="radio"/>	841.00								
FERNSTOP,FUNKGESTEUERTE FAHRVERRIEGELUNG	107083-99-0	<input type="checkbox"/>	<input type="checkbox"/>	847.00								
ABDECKPLANE FÜR ROLLSTUHL ALLE MODELLE (NYLON)	101888-99-0	<input type="radio"/>	<input type="radio"/>	175.00								
ABDECKPLANE FÜR ROLLSTUHL GELB (WASSERFEST)	101897-99-0	<input type="radio"/>	<input type="radio"/>	367.00								
Sitzmontage												
ELEKTR. (AP) SITZLIFT	107087-99-0	<input checked="" type="checkbox"/>	<input type="checkbox"/>	0.00								
ELEKTR. SITZKANTELUNG 50°	107095-99-0	<input checked="" type="checkbox"/>	<input type="checkbox"/>	0.00								
Sitz												
SITZ CORPUS VS	107029-99-0	<input checked="" type="checkbox"/>	<input type="checkbox"/>	8'410.00			Stehfunktion					
Sitzgrösse												
		Tiefe										
Grösse (mm)		370	395	420	445	470	495	520	545	570		
Breite	420	<input type="radio"/>	<input type="radio"/>	<input type="radio"/>	<input type="radio"/>	<input type="radio"/>	<input type="radio"/>	<input type="radio"/>	<input type="radio"/>	<input type="radio"/>		
	470	<input type="radio"/>	<input type="radio"/>	<input checked="" type="radio"/>	<input type="radio"/>	<input type="radio"/>	<input type="radio"/>	<input type="radio"/>	<input type="radio"/>	<input type="radio"/>		
	520	<input type="radio"/>	<input type="radio"/>	<input type="radio"/>	<input type="radio"/>	<input type="radio"/>	<input type="radio"/>	<input type="radio"/>	<input type="radio"/>	<input type="radio"/>		
	570	<input type="radio"/>	<input type="radio"/>	<input type="radio"/>	<input type="radio"/>	<input type="radio"/>	<input type="radio"/>	<input type="radio"/>	<input type="radio"/>	<input type="radio"/>		

Sitzkissen											
OHNE SITZKISSEN		105118-99-0	<input type="radio"/>	-190.00							
EINFACHES STANDARDSITZKISSEN		10XXXX-99-0	<input checked="" type="radio"/>	0.00							
SITZKISSEN ERGONOMISCH SKAI (KUNSTLEDER)		10XXXX-99-0	<input type="radio"/>	524.00							
SITZKISSEN ERGONOMISCH STRETCH AIR (STOFF)		10XXXX-99-0	<input type="radio"/>	524.00							
ERGOSTÜTZEN FÜR SITZKISSEN		105219-99-0	<input checked="" type="checkbox"/>	0.00							
Alternative Sitzkissen / Optionen											
INKONTINENZ-ÜBERZUG		0	▼	125.00							
SITZKISSEN ERGO AIR			<input type="checkbox"/>	964.00							
ROHO QUADTRO SELECT			<input type="checkbox"/>	898.00							
ROHO CONTOUR SELECT			<input type="checkbox"/>	898.00							
ROHO HYBRID ELITE			<input type="checkbox"/>	842.00							
Rückenlehnenverstellung											
ELEKTR. VERSTELLUNG RÜCKEN 180° (LA28)		107756-99-0	<input checked="" type="checkbox"/>	0.00							
RÜCKENLEHNE FEST		105066-99-0	<input checked="" type="radio"/>	0.00							
RÜCKENLEHNE BIOMECHANISCH		107030-99-0	<input type="radio"/>	1'352.00							
Rückenlehntyp											
KURZ		107262-99-0	<input type="radio"/>	0.00							
STANDARD		107264-99-0	<input checked="" type="radio"/>	0.00							
OHNE RÜCKENSCHALE		107272-99-0	<input type="radio"/>	-234.00							
Rückenlehnegröße											
			Kurz	Standardhöhen							
Grösse (mm)			470	545	570	595	620	645	670		
Breite	360	<input type="radio"/>	<input type="radio"/>	<input type="radio"/>	<input type="radio"/>	<input type="radio"/>	<input type="radio"/>	<input type="radio"/>	<input type="radio"/>		
	410	<input type="radio"/>	<input type="radio"/>	<input type="radio"/>	<input checked="" type="radio"/>	<input type="radio"/>	<input type="radio"/>	<input type="radio"/>	<input type="radio"/>		
	460	<input type="radio"/>	<input type="radio"/>	<input type="radio"/>	<input type="radio"/>	<input type="radio"/>	<input type="radio"/>	<input type="radio"/>	<input type="radio"/>		
	510	<input type="radio"/>	<input type="radio"/>	<input type="radio"/>	<input type="radio"/>	<input type="radio"/>	<input type="radio"/>	<input type="radio"/>	<input type="radio"/>		
Rückenkissen											
RÜCKENKISSEN SKAI (KUNSTLEDER)		10XXXX-99-0	<input checked="" type="radio"/>	0.00							
RÜCKENKISSEN STRETCH AIR (STOFF)		10XXXX-99-0	<input type="radio"/>	0.00							
OHNE RÜCKENKISSEN		105117-99-0	<input type="radio"/>	-236.00							
ERGOSTÜTZEN RÜCKENLEHNE SMALL (5CM TIEF)		105569-99-0	<input checked="" type="radio"/>	0.00						5 cm: 105569-99-0 109158-99-9	
ERGOSTÜTZEN RÜCKENLEHNE LARGE (7 CM TIEF)		105570-99-0	<input type="radio"/>	0.00						7 cm: 105570-99-0 109157-99-0	
Dossier Agility Max Contour											
		(H)	Höhe			(MH)	Montierte Höhe				
(W)	Grösse (Zoll/mm)	16"	18"	20"		16"	18"	20"			
Breite	14" / 355	<input type="radio"/>	<input type="radio"/>	<input type="radio"/>		470mm	<input type="radio"/>			1'183.00	
	15" / 380	<input type="radio"/>	<input type="radio"/>	<input type="radio"/>		495mm	<input type="radio"/>				
	16" / 405	<input type="radio"/>	<input type="radio"/>	<input type="radio"/>		520mm	<input type="radio"/>	<input type="radio"/>			
	17" / 430	<input type="radio"/>	<input type="radio"/>	<input type="radio"/>		545mm	<input type="radio"/>	<input type="radio"/>	<input type="radio"/>		
	18" / 455	<input type="radio"/>	<input type="radio"/>	<input type="radio"/>		570mm	<input type="radio"/>	<input type="radio"/>	<input type="radio"/>		
	19" / 485	<input type="radio"/>	<input type="radio"/>	<input type="radio"/>		595mm	<input type="radio"/>	<input type="radio"/>	<input type="radio"/>		
	20" / 510	<input type="radio"/>	<input type="radio"/>	<input type="radio"/>		620mm		<input type="radio"/>	<input type="radio"/>		
						645mm			<input type="radio"/>		
Höhe der Agility Seitenstützen											
AGILITY SEITENFÜHRUNG NIEDRIG MONTIERT (STD)		108538-99-0	<input checked="" type="radio"/>	0.00							
AGILITY SEITENFÜHRUNG HOCH MONTIERT		108537-99-0	<input type="radio"/>	0.00							

Bruststütze									
BRUSTSTÜTZE HALTER FEST	107174-99-0	<input type="radio"/>	0.00						
BRUSTSTÜTZE HALTER EINSTELLBAR	107203-99-0	<input checked="" type="radio"/>	0.00						
BRUSTSTÜTZE FÜR TISCH CII/VI	101303-99-0	<input type="radio"/>	276.00						
BRUSTSTÜTZE SMALL (260MM) MIT STOFF BEZUG	107177-99-0	<input type="radio"/>	0.00						
BRUSTSTÜTZE MEDIUM (310MM) MIT STOFF BEZUG	107176-99-0	<input checked="" type="radio"/>	0.00						
BRUSTSTÜTZE LARGE (360MM) MIT STOFF BEZUG	107175-99-0	<input type="radio"/>	0.00						
Armlehnenmontage									
BREITE ZWISCHEN ARMLEHNEN : SCHMAL (38-48CM)	107251-99-0	<input checked="" type="radio"/>	0.00						
BREITE ZWISCHEN ARMLEHNEN : GROSS (48-58CM)	107252-99-0	<input type="radio"/>	0.00						
BREITE ZWISCHEN ARMLEHNEN EINGESTELLT AUF 380MM	105083-99-0	<input type="radio"/>	0.00						
BREITE ZWISCHEN ARMLEHNEN EINGESTELLT AUF 430MM	105084-99-0	<input checked="" type="radio"/>	0.00						
BREITE ZWISCHEN ARMLEHNEN EINGESTELLT AUF 480MM	105085-99-0	<input type="radio"/>	0.00						
BREITE ZWISCHEN ARMLEHNEN EINGESTELLT AUF 530MM	105086-99-0	<input type="radio"/>	0.00						
BREITE ZWISCHEN ARMLEHNEN EINGESTELLT AUF 580MM	105082-99-0	<input type="radio"/>	0.00						
ARMLEHNENHÖHE POS 2: 255MM (AB SITZBLECH)	106632-99-0	<input type="radio"/>	0.00						
ARMLEHNENHÖHE POS 3: 280MM (AB SITZBLECH)	106633-99-0	<input checked="" type="radio"/>	0.00						
ARMLEHNENHÖHE POS 4: 305MM (AB SITZBLECH)	106634-99-0	<input type="radio"/>	0.00						
ARMLEHNENHÖHE POS 5: 330MM (AB SITZBLECH)	106635-99-0	<input type="radio"/>	0.00						
ARMLEHNENHALTERUNGEN FEST	105070-99-0	<input checked="" type="radio"/>	0.00						
Armlehnen									
	Gauche				Droite				
	260	335	410	460	260	335	410	460	
OHNE ARMLEHNE	<input type="radio"/>	<input type="radio"/>	<input type="radio"/>	<input type="radio"/>	<input type="radio"/>	<input type="radio"/>	<input type="radio"/>	<input type="radio"/>	-75.00
ARMLEHNE MESH (STOFF)	<input type="radio"/>	<input type="radio"/>	<input type="radio"/>	<input type="radio"/>	<input type="radio"/>	<input type="radio"/>	<input type="radio"/>	<input type="radio"/>	0.00
ARMLEHNE SKAI (KUNSTLEDER)	<input type="radio"/>	<input checked="" type="radio"/>	<input type="radio"/>	<input type="radio"/>	<input type="radio"/>	<input checked="" type="radio"/>	<input type="radio"/>	<input type="radio"/>	0.00
ARMLEHNE GEL	<input type="radio"/>	<input type="radio"/>	<input type="radio"/>	<input type="radio"/>	<input type="radio"/>	<input type="radio"/>	<input type="radio"/>	<input type="radio"/>	126.00
Beinstützenverstellung									
ELEKTR.VERST.BEINSTÜTZE CORPUS VS (LA28)	107760-99-0	<input checked="" type="checkbox"/>	2'996.00						
Fussplatten									
GETR. FUSSPLATTEN 16CM LÄNGE 25-50CM (EL. FUß)	106967-99-0	<input type="radio"/>	0.00						
GETR. FUSSPLATTEN 20CM LÄNGE 25-50CM (EL. FUß)	106971-99-0	<input checked="" type="radio"/>	0.00						
FUSSPLATTE EINTEILIG LÄNGE 25-50CM (EL. FUß)	106969-99-0	<input type="radio"/>	0.00						
GETR. FUSSPLATTEN 16CM LÄNGE <25CM (EL. FUß)	106966-99-0	<input type="radio"/>	0.00						
GETR. FUSSPLATTEN 20CM LÄNGE <25CM (EL. FUß)	106970-99-0	<input type="radio"/>	0.00						
FUSSPLATTE EINTEILIG LÄNGE <25CM (EL. FUß)	106968-99-0	<input type="radio"/>	0.00						
Kniestützen									
KNIESTÜTZEN MIT STOFFBEZUG	107038-99-0	<input checked="" type="checkbox"/>	0.00						

Zubehör Sitz

Kopfstütze					
BODILINK KOPFSTÜTZE L MAX 8 STD RÜCKEN	108719-99-0	<input type="radio"/>	0.00		
BODILINK KOPFSTÜTZE L MAX 8 KURZEN RÜCKEN	108720-99-0	<input type="radio"/>	0.00		
BODILINK KOPFSTÜTZE M MAX 8 STD RÜCKEN	108717-99-0	<input type="radio"/>	0.00		
BODILINK KOPFSTÜTZE M MAX 8 KURZEN RÜCKEN	108718-99-0	<input type="radio"/>	0.00		
BODILINK KOPFSTÜTZE S MAX 8 STD RÜCKEN	109003-99-0	<input type="radio"/>	0.00		
BODILINK KOPFSTÜTZE S MAX 8 KURZEN RÜCKEN	109004-99-0	<input type="radio"/>	0.00		
KOPFSTÜTZE ORIG. 340x130 LANGE HALTER, STD RÜCK.	107716-99-0	<input type="radio"/>	0.00		
KOPFSTÜTZE ORIG. 340x130 LANGE HALTER, KURZE RÜCK.	107715-99-0	<input type="radio"/>	0.00		
KOPFSTÜTZE ORIG. 340x130 STD HALTER, STD RÜCK.	107718-99-0	<input type="radio"/>	0.00		
KOPFSTÜTZE ORIG. 340x130 STD HALTER, KURZE RÜCK.	107717-99-0	<input type="radio"/>	0.00		
KOPFSTÜTZE ORIG. 250x125 LANGE HALTER, STD RÜCK.	107708-99-0	<input type="radio"/>	0.00		
KOPFSTÜTZE ORIG. 250x125 LANGE HALTER, KURZE RÜCK.	107719-99-0	<input type="radio"/>	0.00		
KOPFSTÜTZE ORIG. 250x125 STD HALTER, STD RÜCK.	107710-99-0	<input type="radio"/>	0.00		
KOPFSTÜTZE ORIG. 250x125 STD HALTER, KURZE RÜCK.	107709-99-0	<input type="radio"/>	0.00		
KOPFSTÜTZE ORIG. 180x110 LANGE HALTER, STD RÜCK.	107712-99-0	<input type="radio"/>	0.00		
KOPFSTÜTZE ORIG. 180x110 LANGE HALTER, KURZE RÜCK.	107711-99-0	<input type="radio"/>	0.00		
KOPFSTÜTZE ORIG. 180x110 STD HALTER, STD RÜCK.	107714-99-0	<input type="radio"/>	0.00		
KOPFSTÜTZE ORIG. 180x110 STD HALTER, KURZE RÜCK.	107713-99-0	<input type="radio"/>	0.00		
KOPFSTÜTZE ORIG. 340x130 STD HALTER, AGILITY	108583-99-0	<input type="radio"/>	0.00		
KOPFSTÜTZE ORIG. 340x130 LANGE HALTER, AGILITY	108584-99-0	<input type="radio"/>	0.00		
KOPFSTÜTZE ORIG. 250x125 STD HALTER, AGILITY	108581-99-0	<input type="radio"/>	0.00		
KOPFSTÜTZE ORIG. 250x125 LANGE HALTER, AGILITY	108582-99-0	<input type="radio"/>	0.00		
KOPFSTÜTZE ORIG. 180x110 STD HALTER, AGILITY	108579-99-0	<input type="radio"/>	0.00		
KOPFSTÜTZE ORIG. 180x110 LANGE HALTER, AGILITY	108580-99-0	<input type="radio"/>	0.00		
KOPFSTÜTZE EINSTELLBAR STOFF (SCHWARZ)	106336-99-0	<input type="radio"/>	0.00		
KOPFSTÜTZE EINSTELLBAR SKAI	106331-99-0	<input type="radio"/>	0.00		
KOPFSTÜTZE "ERGO" STOFF (SCHWARZ)	106333-99-0	<input type="radio"/>	0.00		
KOPFSTÜTZE "ERGO" (PU / OHNE BEZUG)	106332-99-0	<input type="radio"/>	0.00		
Seitliche Kopfunterstützung / Kopfschalter links					
WEGSCHW. HALTER LAT. KOPF STÜTZE STD LINKS/HOCH	107860-99-0	<input type="radio"/>	458.00		
WEGSCHW. HALTER LAT. KOPF STÜTZE LANG LINKS/HOCH	107861-99-0	<input type="radio"/>	458.00		
WEGSCHW. HALTER EGG SW. AM KOPFSTÜTZE LINK/HOCH	107858-99-0	<input type="radio"/>	480.00		
WEGSCHW. HALTER TASH MICRO LIGHT LINKS/HOCH	107859-99-0	<input type="radio"/>	511.00		
Seitliche Kopfunterstützung / Kopfschalter rechts					
WEGSCHW. HALTER LAT. KOPF STÜTZE STD RECHTS/HOCH	107941-99-0	<input type="radio"/>	458.00		
WEGSCHW. HALTER LAT. KOPF STÜTZE LANG RECHTS/HOCH	107944-99-0	<input type="radio"/>	458.00		
WEGSCHW. HALTER EGG SW. AM KOPFSTÜTZE RECHTS/HOCH	107931-99-0	<input type="radio"/>	480.00		
WEGSCHW. HALTER TASH MICRO LIGHT RECHTS/HOCH	107935-99-0	<input type="radio"/>	511.00		
Verlängerungskabel					
VERLÄNGERUNGSKABEL 3MM STEREO L=1M	105931-99-0	<input type="radio"/>	64.00		
VERLÄNGERUNGSKABEL 3MM STEREO L=2M	105932-99-0	<input type="radio"/>	64.00		



Rumpfpelotten				
BL RUMPFPELOTTE LINKS STRETCH-AIR 75X140	109025-99-0	<input type="radio"/>	366.00	
BL RUMPFPELOTTE LINKS STRETCH-AIR 100X165	109027-99-0	<input type="radio"/>	366.00	
BL RUMPFPELOTTE RECHTS STRETCH-AIR 75X140	109026-99-0	<input type="radio"/>	366.00	
BL RUMPFPELOTTE RECHTS STRETCH-AIR 100X165	109028-99-0	<input type="radio"/>	366.00	
RUMPFPELOTTE ORIGINAL LINKS 180X130	107720-99-0	<input type="radio"/>	366.00	
RUMPFPELOTTE ORIGINAL LINKS 130X80	107722-99-0	<input type="radio"/>	366.00	
RUMPFPELOTTE ORIGINAL RECHTS 180X130	107721-99-0	<input type="radio"/>	366.00	
RUMPFPELOTTE ORIGINAL RECHTS 130X80	107723-99-0	<input type="radio"/>	366.00	
Oberschenkelstützen				
BL OBERSCHENKELSTÜTZE L STRETCH-AIR 90X110 S(B)	109179-99-0	<input type="radio"/>	401.00	
BL OBERSCHENKELSTÜTZE L STRETCH-AIR 200X90 L(C)	109181-99-0	<input type="radio"/>	401.00	
BL OBERSCHENKELSTÜTZE L STRETCH-AIR 300x90 XL(G)	109036-99-0	<input type="radio"/>	401.00	
BL OBERSCHENKELSTÜTZE R STRETCH-AIR 90X110 S(B)	109180-99-0	<input type="radio"/>	401.00	
BL OBERSCHENKELSTÜTZE R STRETCH-AIR 200X90 L(C)	109182-99-0	<input type="radio"/>	401.00	
BL OBERSCHENKELSTÜTZE R STRETCH-AIR 300x90 XL(G)	109037-99-0	<input type="radio"/>	401.00	
OBERSCHENKELSTÜTZE LINKS S (B)110x90 STOFF (MESH)	107392-99-0	<input type="radio"/>	401.00	
OBERSCHENKELSTÜTZE LINKS M (J)165x120 STOFF (MESH)	107396-99-0	<input type="radio"/>	401.00	
OBERSCHENKELSTÜTZE LINKS L (C)200x90 STOFF (MESH)	107394-99-0	<input type="radio"/>	401.00	
OBERSCHENKELSTÜTZE LINKS X (G)300x90 STOFF (MESH)	107390-99-0	<input type="radio"/>	401.00	
OBERSCHENKELSTÜTZE RECHTS S (B)110x90 STOFF (MESH)	107393-99-0	<input type="radio"/>	401.00	
OBERSCHENKELSTÜTZE RECHTS M (J)165x120 STOFF (MESH)	107397-99-0	<input type="radio"/>	401.00	
OBERSCHENKELSTÜTZE RECHTS L (C)200x90 STOFF (MESH)	107395-99-0	<input type="radio"/>	401.00	
OBERSCHENKELSTÜTZE RECHTS X (G)300x90 STOFF (MESH)	107391-99-0	<input type="radio"/>	401.00	
Hüftstützen				
BL HÜFTSTÜTZE L STRETCH-AIR 90X110 S(B)	109032-99-0	<input type="radio"/>	401.00	
BL HÜFTSTÜTZE L STRETCH-AIR 200X90 L(C)	109034-99-0	<input type="radio"/>	401.00	
BL HÜFTSTÜTZE L STRETCH-AIR 150X140 M(A)	109038-99-0	<input type="radio"/>	401.00	
BL HÜFTSTÜTZE R STRETCH-AIR 90X110 S(B)	109033-99-0	<input type="radio"/>	401.00	
BL HÜFTSTÜTZE R STRETCH-AIR 200X90 L(C)	109035-99-0	<input type="radio"/>	401.00	
BL HÜFTSTÜTZE R STRETCH-AIR 150X140 M(A)	109039-99-0	<input type="radio"/>	401.00	
HÜFTSTÜTZE LINKS SMALL (B)110x90 STOFF (MESH)	107400-99-0	<input type="radio"/>	401.00	
HÜFTSTÜTZE LINKS MEDIUM (A)150x140 STOFF (MESH)	107398-99-0	<input type="radio"/>	401.00	
HÜFTSTÜTZE LINKS LARGE (C)200x90 STOFF (MESH)	107402-99-0	<input type="radio"/>	401.00	
HÜFTSTÜTZE LINKS XLARGE (D)200x200 STOFF (MESH)	107404-99-0	<input type="radio"/>	401.00	
HÜFTSTÜTZE RECHTS SMALL (B)110x90 STOFF (MESH)	107401-99-0	<input type="radio"/>	401.00	
HÜFTSTÜTZE RECHTS MEDIUM (A)150x140 STOFF (MESH)	107399-99-0	<input type="radio"/>	401.00	
HÜFTSTÜTZE RECHTS LARGE (C)200x90 STOFF (MESH)	107403-99-0	<input type="radio"/>	401.00	
HÜFTSTÜTZE RECHTS XLARGE (D)200x200 STOFF (MESH)	107405-99-0	<input type="radio"/>	401.00	
Wadenstützen (Paar)				
WADENSTÜTZEN S (B) 110x90 STOFF/MESH(VS/HD)	107210-99-0	<input type="radio"/>	253.00	
WADENSTÜTZEN M (J) 165x120 STOFF/MESH(VS/HD)	107211-99-0	<input type="radio"/>	253.00	
WADENSTÜTZEN L (A) 150x140 STOFF/MESH(VS/HD)	106190-99-0	<input type="radio"/>	253.00	
WADENSTÜTZEN XL (H) 170x175 STOFF/MESH(VS/HD)	106188-99-0	<input type="radio"/>	253.00	
WADENSTÜTZEN XXL (D) 200x200 STOFF/MESH(VS/HD)	106186-99-0	<input type="radio"/>	253.00	

Ellbogenstützen und Seitenführungen Armlehnen				
ELLBOGENSTÜTZE LINKS	107838-99-0	<input type="checkbox"/>	126.00	
ELLBOGENSTÜTZE RECHTS	107839-99-0	<input type="checkbox"/>	126.00	
SEITENFÜHRUNG ARMLEHNE AUSSEN LINKS	107863-99-0	<input type="checkbox"/>	126.00	
SEITENFÜHRUNG ARMLEHNE AUSSEN RECHTS	107840-99-0	<input type="checkbox"/>	126.00	
SEITENFÜHRUNG ARMLEHNE INNEN LINKS	107865-99-0	<input type="checkbox"/>	126.00	
SEITENFÜHRUNG ARMLEHNE INNEN RECHTS	107864-99-0	<input type="checkbox"/>	126.00	
Schulterstütze				
SCHULTERSTÜTZE FÜR RÜCKENBREITE 360MM	105410-99-0	<input type="radio"/>	251.00	
SCHULTERSTÜTZE FÜR RÜCKENBREITE 410MM	105411-99-0	<input type="radio"/>	251.00	
SCHULTERSTÜTZE FÜR RÜCKENBREITE 460MM	105412-99-0	<input type="radio"/>	251.00	
SCHULTERSTÜTZE FÜR RÜCKENBREITE 510MM	105854-99-0	<input type="radio"/>	251.00	
Kniestützen				
HALTERUNG KNIESTÜTZE UNITRACK	107028-99-0	<input type="checkbox"/>	63.00	
Lumbalstütze				
LUMBALSTÜTZE,AUFPUMPMBAR	101972-99-0	<input type="checkbox"/>	401.00	
Gurte				
BRUSTBAND BODYPOINT ELASTISCH LARGE	105843-99-0	<input type="radio"/>	251.00	
BRUSTBAND BODYPOINT ELASTISCH SMALL	105845-99-0	<input type="radio"/>	251.00	
GURT, BODYPOINT 2-PUNKT MEDIUM, OHNE PADS	104518-99-0	<input type="radio"/>	216.00	
GURT, BODYPOINT 2-PUNKT LARGE, OHNE PADS	104514-99-0	<input type="radio"/>	216.00	
GURT, BODYPOINT 2-PUNKT MEDIUM, MIT PADS	104520-99-0	<input type="radio"/>	216.00	
GURT, BODYPOINT 2-PUNKT LARGE, MIT PADS	104516-99-0	<input type="radio"/>	216.00	
BP HÜFTGURT, 2BT C PULL LATCH 46CM PAD	108267-99-0	<input type="radio"/>	216.00	
BP HÜFTGURT, 2BT C PULL LATCH 62CM PAD	108266-99-0	<input type="radio"/>	216.00	
BP HÜFTGURT, 4BT R PULL PUSHBUTT. 46CM PAD	108265-99-0	<input type="radio"/>	216.00	
GURT+ SCHNAPPVERSCHLUSS	100518-99-0	<input type="radio"/>	216.00	
GURT MIT ROLLAUTOMAT	100519-99-0	<input type="radio"/>	216.00	
GURT MIT ROLLAUTOMAT LANG	100600-99-0	<input type="radio"/>	216.00	
GURT,4-PUNKT BEFESTIGUNG	100529-99-0	<input type="radio"/>	251.00	
GURT, BODYPOINT MONOFLEX MEDIUM	105840-99-0	<input type="radio"/>	251.00	
GURT, BODYPOINT MONOFLEX LARGE	105839-99-0	<input type="radio"/>	251.00	
GURT, BODYPOINT MONOFLEX X-LARGE	105850-99-0	<input type="radio"/>	251.00	
BP HARNISCH PIVOTFIT S SCHULTER SUPPORT FP	108275-99-0	<input type="radio"/>	251.00	
BP HARNISCH PIVOTFIT M SCHULTER SUPPORT FP	108276-99-0	<input type="radio"/>	251.00	
BP HARNISCH PIVOTFIT L SCHULTER SUPPORT FP	108277-99-0	<input type="radio"/>	251.00	
BP HARNISCH PIVOTFIT XL SCHULTER SUPPORT FP	108278-99-0	<input type="radio"/>	251.00	
BP HARNISCH STAYFLEX XS BRUST SUPPORT FP	108269-99-0	<input type="radio"/>	251.00	
BP HARNISCH STAYFLEX S BRUST SUPPORT FP	108270-99-0	<input type="radio"/>	251.00	
BP HARNISCH STAYFLEX M BRUST SUPPORT FP	108271-99-0	<input type="radio"/>	251.00	
BP HARNISCH STAYFLEX L BRUST SUPPORT FP	108272-99-0	<input type="radio"/>	251.00	
BP HARNISCH STAYFLEX XL BRUST SUPPORT FP	108273-99-0	<input type="radio"/>	251.00	
FUSSFIXATION SATZ MIT PADS (2 STÜCK)	103104-99-0	<input type="radio"/>	253.00	
FUSSFIXATION SATZ OHNE PADS (2 STÜCK)	103427-99-0	<input type="radio"/>	253.00	
BP KNÖCHEL FIXIEURUNGEN MEDIUM	108242-99-0	<input type="radio"/>	253.00	
BP KNÖCHEL FIXIEURUNGEN GROß	108243-99-0	<input type="radio"/>	253.00	

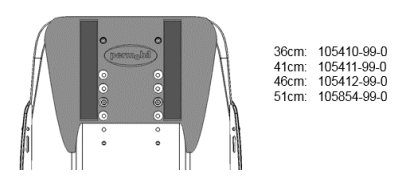

Tische				
TISCH SCHWENKBAR, L/R STEUERUNG, 550MM	109325-99-0	<input type="radio"/>	<input type="radio"/>	445.00
TISCH SCHWENKBAR, L/R STEUERUNG, 600MM	105262-99-0	<input type="radio"/>	<input type="radio"/>	445.00
TISCH SCHWENKBAR, L/R STEUERUNG, 650MM	105263-99-0	<input type="radio"/>	<input type="radio"/>	445.00
TISCH SCHWENKBAR, MITTELSTEUERUNG, 600MM	105264-99-0	<input type="radio"/>	<input type="radio"/>	445.00
TISCH SCHWENKBAR, MITTELSTEUERUNG, 650MM	105261-99-0	<input type="radio"/>	<input type="radio"/>	445.00
TISCH 330MM EINSTECK- UND WINKELEINSTELLBAR LINKS	108518-99-0	<input type="radio"/>	<input type="radio"/>	445.00
TISCH 330MM EINSTECK- UND WINKELEINSTELLBAR RECHT	108514-99-0	<input type="radio"/>	<input type="radio"/>	445.00
TISCH 380MM EINSTECK- UND WINKELEINSTELLBAR LINKS	108519-99-0	<input type="radio"/>	<input type="radio"/>	445.00
TISCH 380MM EINSTECK- UND WINKELEINSTELLBAR RECHT	108515-99-0	<input type="radio"/>	<input type="radio"/>	445.00
TISCH 430MM EINSTECK- UND WINKELEINSTELLBAR LINKS	108520-99-0	<input type="radio"/>	<input type="radio"/>	445.00
TISCH 430MM EINSTECK- UND WINKELEINSTELLBAR RECHT	108516-99-0	<input type="radio"/>	<input type="radio"/>	445.00
TISCH 480MM EINSTECK- UND WINKELEINSTELLBAR LINKS	108521-99-0	<input type="radio"/>	<input type="radio"/>	445.00
TISCH 480MM EINSTECK- UND WINKELEINSTELLBAR RECHT	108517-99-0	<input type="radio"/>	<input type="radio"/>	445.00
TISCH WINKELEINSTELLBAR BEFESTIGUNG EINSEITIG	106863-99-0	<input type="radio"/>	<input type="radio"/>	445.00
TISCH COLLEGE LINKS	105686-99-0	<input type="radio"/>	<input type="radio"/>	445.00
TISCH COLLEGE RECHTS	105831-99-0	<input type="radio"/>	<input type="radio"/>	445.00

Taschen				
ARMLEHNENTASCHE RECHTS SCHWARZ	107339-99-0	<input type="radio"/>	<input type="radio"/>	0.00
ARMLEHNENTASCHE LINKS SCHWARZ	107338-99-0	<input type="radio"/>	<input type="radio"/>	0.00
TASCHENHALTER 2 STÜCK UNITRACK	105563-99-0	<input type="checkbox"/>	<input type="checkbox"/>	0.00
RUCKSACK AN RÜCKENLEHNE	102059-99-0	<input type="checkbox"/>	<input type="checkbox"/>	235.00
TASCHENHALTER 2 STÜCK UNITRACK	105563-99-0	<input type="radio"/>	<input type="radio"/>	0.00
TASCHENHALTER AM RÜCKEN PROFIL OBEN	109186-99-0	<input type="radio"/>	<input type="radio"/>	0.00
TASCHENHALTER AM RÜCKEN PROFIL UNTEN	109187-99-0	<input type="radio"/>	<input type="radio"/>	0.00
NUR TASCHENHALTER LINKS POSITIONIEREN	109189-99-0	<input type="radio"/>	<input type="radio"/>	0.00
NUR TASCHENHALTER RECHTS POSITIONIEREN	109188-99-0	<input type="radio"/>	<input type="radio"/>	0.00

Weiteres Zubehör				
STÜTZGRIF AN DER ARMLEHNE 1Stk	106058-99-0	<input type="radio"/>	<input type="radio"/>	217.00
TRANSFERGRIFFE, SET	105260-99-0	<input type="checkbox"/>	<input type="checkbox"/>	433.00
SCHIEBEHANDGRIFFE	105292-99-0	<input type="radio"/>	<input type="radio"/>	358.00
BECHERHALTERUNG	106210-99-0	<input type="checkbox"/>	<input type="checkbox"/>	30.00
TELEFONHALTERUNG X-GRIP	106806-99-0	<input type="checkbox"/>	<input type="checkbox"/>	80.00
TABLETHALTERUNG X-GRIP	106972-99-0	<input type="checkbox"/>	<input type="checkbox"/>	142.00

Steuerung				
Benutzersteuerung				
BEDIENGERÄT MIT 3.5" FARBDISPLAY	107159-99-0	<input type="radio"/>	<input type="radio"/>	0.00
BEDIENGERÄT "EL" LED	105246-99-0	<input type="radio"/>	<input type="radio"/>	0.00
JOYSTICK R-NET MIT 3.5" FARBDISPLAY MIT BT	107779-99-0	<input type="radio"/>	<input type="radio"/>	666.00
JOYSTICK R-NET HEAVY DUTY MIT FARB DISPLAY	105700-99-0	<input type="radio"/>	<input type="radio"/>	1'003.00
MDT/RNET: JS COMPACT ADVANCED	103814-99-0	<input type="radio"/>	<input type="radio"/>	1'384.00
ABWEICHENDE STEUERUNG (SIEHE SONDERSTEUERUNG)	101352-99-0	<input type="radio"/>	<input type="radio"/>	0.00
Programmierung Joystick-Menu				
PROGR.EINST.R-NET ASSIGNABLE BUTTONS ENABLE	108858-99-0	<input type="checkbox"/>	<input type="checkbox"/>	0.00
PROGR.EINST.MEM AUFRUF FUNKTION JS AUSGESCHALTE	104907-99-0	<input type="checkbox"/>	<input type="checkbox"/>	0.00
PROGR.EINST.MEM SPEICHER FUNKTION JS AUSGESCHALT	104927-99-0	<input type="checkbox"/>	<input type="checkbox"/>	0.00
PROGR.EINST.SITZFUNKTION JS AUSGESCHALTET	104917-99-0	<input type="checkbox"/>	<input type="checkbox"/>	0.00
PROGRAMME VERTICALISATION P.MODE SIÈGE ÉTEINDRE	104908-99-0	<input type="checkbox"/>	<input type="checkbox"/>	0.00

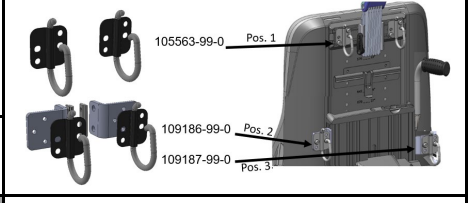
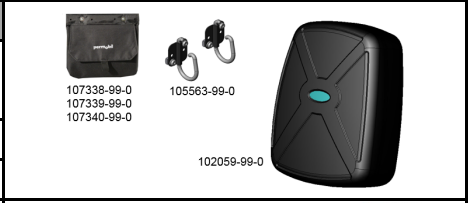
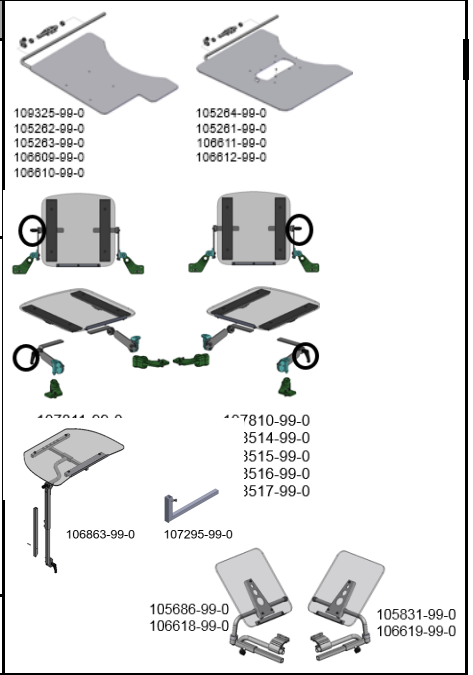

Joystickhalterung					
JOYSTICKHALTERUNG PARALLEL WEGDREHBAR UT	107754-99-0	<input type="radio"/>	<input checked="" type="radio"/>	0.00	
JOYSTICKHALTERUNG WEGDREHBAR L=335MM	103473-99-0	<input type="radio"/>	<input type="radio"/>	0.00	
JOYSTICKHALTERUNG WEGDREHBAR L=435MM	103474-99-0	<input type="radio"/>	<input type="radio"/>	0.00	
JOYSTICK HALTERUNG BEGL. PERSON / LANG	107788-99-0	<input type="radio"/>	<input type="radio"/>	0.00	
OHNE JOYSTICKHALTERUNG	102835-99-0	<input type="radio"/>		0.00	
Halterung höhenverstellbar					
JOYSTICK HALTER HÖHENVERSTELLBAR RECHTS	107960-99-0	<input type="radio"/>		162.00	
JOYSTICK HALTER HÖHENVERSTELLBAR LINKS	107963-99-0	<input type="radio"/>		162.00	
JOYSTICK HALTER HÖHENVERSTELLBAR	108005-99-0	<input type="radio"/>		162.00	
Corpussschaltkasten					
SCHALTKASTEN F. SITZ MIT KIPPSCHALTER	102799-99-0	<input type="radio"/>		0.00	
SCHALTKASTEN F. SITZ MIT DRUCKSCHALTER	102798-99-0	<input checked="" type="radio"/>		0.00	
OHNE SCHALTKASTEN F. SITZ	104621-99-0	<input type="radio"/>		-150.00	
Halter für Corpussschaltkasten					
MONTAGEBÜGEL SCHALTKASTEN SITZVERST AM JOYSTICK	103469-99-0	<input checked="" type="radio"/>		0.00	
MONTAGEBÜGEL SCHALTKASTEN SITZVERST AN ARMLEHN	104651-99-0	<input type="radio"/>	<input type="radio"/>	0.00	
MONTAGEBÜGEL SCHALTKASTEN SITZVERST AN RÜCKENL	106256-99-0	<input type="radio"/>	<input type="radio"/>	0.00	
SCHALTKASTEN SITZVERST. NICHT MONTIERT/LOSE	105409-99-0	<input type="radio"/>		0.00	
Layout Corpussschaltkasten					
SCHALTKASTEN(1)LAYOUT"A" SINGLE LAYER (STD)	103744-99-0	<input checked="" type="radio"/>		0.00	
SCHALTKASTEN(1)LAYOUT"B" SINGLE LAYER, MEM	103786-99-0	<input type="radio"/>		0.00	
SCHALTKASTEN(1)LAYOUT"C" SWAP LAYERS, MEM	103787-99-0	<input type="radio"/>		0.00	
SCHALTKASTEN(1)LAYOUT"D" SINGLE LAYER (ALT SEQ)	103745-99-0	<input type="radio"/>		0.00	
SCHALTKASTEN(1)LAYOUT"E" SINGLE LAYER, NO TILT	103788-99-0	<input type="radio"/>		0.00	
SCHALTKASTEN(1)LAYOUT"F" SINGLE STAND, SWAP, MEM	103789-99-0	<input type="radio"/>		0.00	
SCHALTKASTEN(1)LAYOUT"G" DUAL STAND, SWAP, MEM	103790-99-0	<input type="radio"/>		0.00	
SCHALTKASTEN(1)LAYOUT"L" SWAP, MEM, 5 VERST.	105832-99-0	<input type="radio"/>		0.00	
Anzeige Niveau Corpussschaltkasten					
SCHALTKASTEN(1) ANZEIGE 1: KEINE	103746-99-0	<input type="radio"/>		0.00	
SCHALTKASTEN(1) ANZEIGE 2: SITZ FUNKTION	103747-99-0	<input type="radio"/>		0.00	
SCHALTKASTEN(1) ANZEIGE 3: GESCHW. BEGRENZUNG	103748-99-0	<input type="radio"/>		0.00	
SCHALTKASTEN(1) ANZEIGE 4: KOMPLETT	103749-99-0	<input checked="" type="radio"/>		0.00	
Externe Ladebuchse (Pflicht mit Tisch / Sondersteuerung)					
LADEBUCHSE EXTERN AN ZUBEHÖRSCHIENE	104164-99-0	<input type="radio"/>	<input type="radio"/>	318.00	
LADEBUCHSE EXTERN UNTER SITZRAHMEN	104165-99-0	<input type="radio"/>	<input type="radio"/>	318.00	
Verriegelungsschlüssel					
VERRIEGELUNGSSCHLÜSSEL R-NET	104620-99-0	<input type="checkbox"/>		46.00	

Alternative Joystickaufsätze				
JOYSTICKAUFSATZ KINNSTÜCK	100960-99-0	<input type="radio"/>	0.00	
JOYSTICKAUFSATZ T-GRIFF	100961-99-0	<input type="radio"/>	0.00	
JOYSTICKAUFSATZ GROSSE KUGEL	100962-99-0	<input type="radio"/>	0.00	
JOYSTICKAUFSATZ SCHAUMBALL	100963-99-0	<input type="radio"/>	0.00	
JOYSTICKAUFSATZ PILZ	100964-99-0	<input type="radio"/>	0.00	
JOYSTICKAUFSATZ STAB	100965-99-0	<input type="radio"/>	0.00	
JOYSTICKAUFSATZ KLEINE KUGEL	101165-99-0	<input type="radio"/>	0.00	
JOYSTICK HANDLE PG STD	101166-99-0	<input type="radio"/>	0.00	
JOYSTICKAUFSATZ SCHAUMBALL SCHWARZ(KEGEL)	105442-99-0	<input type="radio"/>	0.00	
JOYSTICKAUFSATZ BODYPOINT 7.5CM U-FÖRMIG	105846-99-0	<input type="radio"/>	0.00	
JOYSTICKAUFSATZ BODYPOINT 10CM U-FÖRMIG	105847-99-0	<input type="radio"/>	0.00	
JOYSTICKAUFSATZ BODYPOINT RUBBER DOME	105848-99-0	<input type="radio"/>	0.00	
Steuerung für Begleitperson				
CO-PILOT	105225-99-0	<input type="radio"/>	4'178.00	
BEGLEITERSTEUERUNG RNET MIT 3,5" FARBDISPLAY	107318-99-0	<input type="radio"/>	1'747.00	
BEGLEITERSTEUERUNG JOYSTICK LIGHT LED	107320-99-0	<input type="radio"/>	1'488.00	
BEGLEITERSTEUERUNG RNET GESCHWINDIGKEIT/MODE	107321-99-0	<input type="radio"/>	1'622.00	
Notstoppschalter				
NOTSTOPPSCHALTER	101792-99-0	<input type="checkbox"/>	180.00	
Extra Zubehör (Montagekosten möglich)				
MDT/RNET: JOYST. COMPACT (LEICHT BEDIENBAR)	103892-99-0	<input type="radio"/>	1'869.00	
MDT/RNET: JS COMPACT	103817-99-0	<input type="radio"/>	1'038.00	
MDT/RNET: MINI JOYSTICK STEUERUNG	105289-99-0	<input type="radio"/>	2'768.00	
JOYSTICK HALTERUNG BEGL. PERSON	105210-99-0	<input type="checkbox"/>	97.00	
BRUSTSTÜTZE FÜR TISCH CII/VII	101303-99-0	<input type="checkbox"/>	276.00	
LADEGERÄT USB	107189-99-0	0	175.00	
SCHALTER SATZ FÜR COMPACT JS (KINN)	104641-99-0	<input type="checkbox"/>	443.00	
BUDDY BUTTON SCHWARZ 63MM	101766-99-0	0	128.00	
BUDDY BUTTON ROT 63MM	101767-99-0	0	128.00	
BUDDY BUTTON GELB 63MM	101768-99-0	0	128.00	
MICRO LIGHT SCHALTER	101769-99-0	0	171.00	
CUP SCHALTER 45MM	101770-99-0	0	171.00	
MINI CUP SCHALTER 24 MM	101771-99-0	0	171.00	
GRASP SCHALTER	101772-99-0	0	325.00	
ANSCHLUSSBOX EXTERNE SCHALTER SITZVERST.	104196-99-0	<input type="checkbox"/>	341.00	
ANSCHLUSSBOX EXTERNE SCHALTER R-NET (RBI)	104696-99-0	<input type="checkbox"/>	1'206.00	
HAND WARMER SET	109533-99-0	<input type="checkbox"/>	858.00	
ABDECKUNG HANDHEIZUNG 1 HAND	107363-99-0	<input type="radio"/>	278.00	
ABDECKUNG HANDHEIZUNG 2 HÄNDE	107364-99-0	<input type="radio"/>	328.00	

Bemerkungen vom Händler: